



# ПРЕЗЕНТАЦИЯ ТЕХНИЧЕСКИХ ВОЗМОЖНОСТЕЙ



**ТОЛЪЯТТИСТРОЙСЕРВИС**  
гофротара/гофрокартон/поддоны/деревянная тара



## РЕЛИЗ

**Гофроупаковка** - это наиболее удобный и практичный вид потребительской тары, предназначенный для хранения и транспортировки разнообразной продукции. На сегодняшний день, производители активно используют гофродеревянную модульную тару, что в значительной степени облегчает складское хранение, внутреннюю производственную логистику.



Компания ТольяттиСтройСервис успешно внедряет модернизацию упаковки, наделяя её дополнительными элементами, которые облегчают работу потребителя, такую как: маркировка, наличие ингибиторной плёнки внутри модуля, силикатных пакетов впитывающих влагу, перчаток для безопасной работы с гофрокартоном, канцелярского ножа для среза упаковочной полипропиленовой ленты, а также дополнительные комплектующие: полипропилен, изолон, вспененный целлофан и другие элементы.



## УСПЕШНАЯ РАБОТА В СФЕРЕ ПРОЕКТИРОВАНИЯ УПАКОВКИ

Компания ТольяттиСтройСервис имеет большую конструкторскую базу, основанную на многолетнем опыте разработки и проектирования уникальной гофроупаковки. При разработке тары мы используем такие программы как: Autocad, Impact, Heidelberg, что с легкостью позволяет нам работать в 3D формате. Берем на себя полный цикл проектирования, начиная с выезда специалистов на площадку потребителя, заканчивая сопровождением тестовой партии и совместной упаковки Вашей готовой продукции для проведения транспортного теста и получения положительного результата.

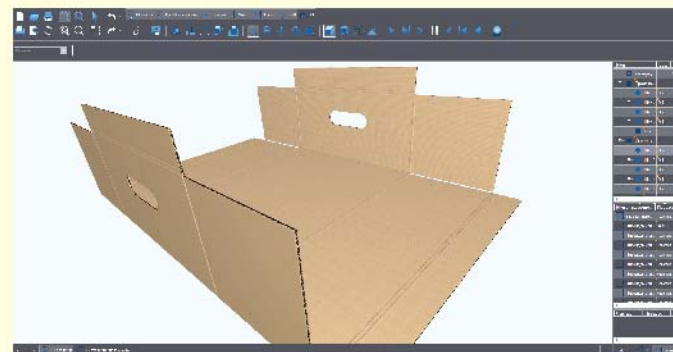
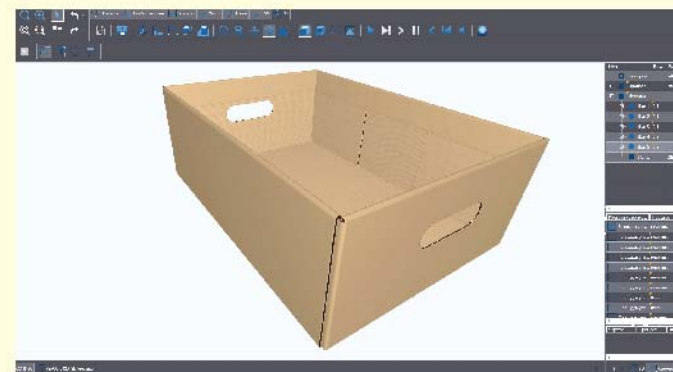
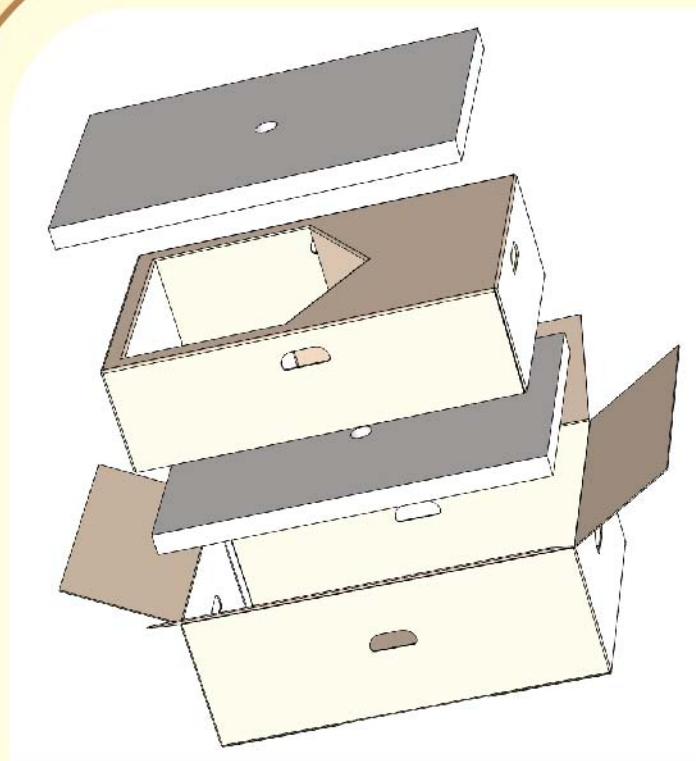
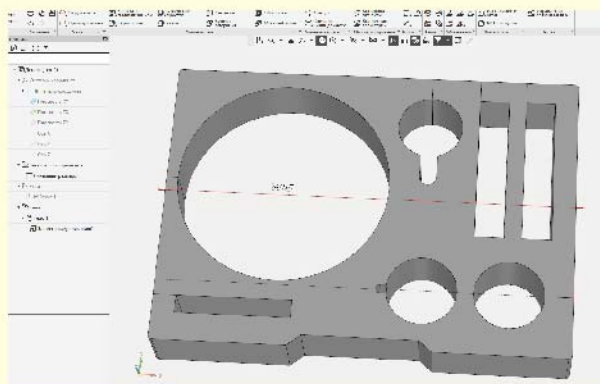



## УСПЕШНАЯ РАБОТА В СФЕРЕ ПРОЕКТИРОВАНИЯ УПАКОВКИ

Компания ТольяттиСтройСервис разрабатывает усиленные типы модулей и их внутренние составляющие. Это особенно важно при транспортировке тяжелых и габаритных изделий.



На фото тара для упаковки автомобильного бампера. При разработке использовалась 3D модель бампера. В результате получилась картонно-деревянная тара с использованием сотового полипропилена и изолона (вспененный материал). Эти материалы хорошо зарекомендовали себя при упаковке крашенных деталей.



Упакованные системы автомобильных глушителей в крупногабаритный модуль 2200x1040x750мм.



Часть модуля (внутренняя муфта), дополнительно усиленная фумигированной древесиной. Весь каркас складывается в компактный размер и размещается в транспортном коробе, смонтированном на поддон. Модуль выдерживает давление свыше 4500 кг.

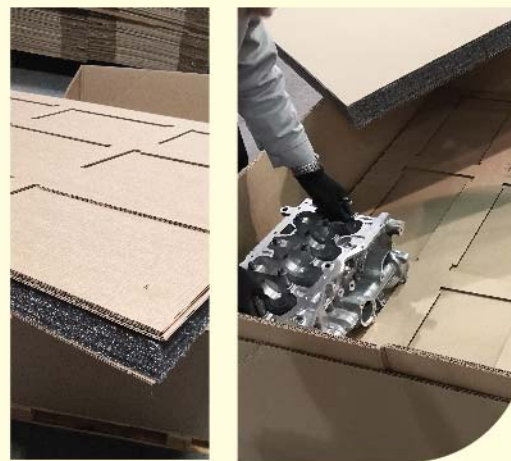

На фото тара для упаковки блока цилиндра. При разработке использовался 2D чертеж детали. Посадочные места подогнаны под фигуру блока, что не позволяет ему смещаться при долгой транспортировке. Сверху блоки фиксируются аналогичным ложементом и укладываются в 2 ряда.



## ОГРОМНЫЙ АССОРТИМЕНТ УПАКОВКИ МОДУЛЬНОГО ТИПА

Компания всегда имеет страховой запас готовых модулей различных размеров и типов. Склад отопливается, оснащен вентиляцией, обеспечивающей особый температурный режим, необходимый при работе с гофрокартоном.





# БЛАНКИ ЛАБОРАТОРНЫХ ИСПЫТАНИЙ/СЕРТИФИКАТ

ИИ «Механика»  
лаборатория №1/Ф.А. Володарского

Примечание к протоколу №11230 от 24.10.2018

### 1. Техническая спецификация упаковки

Прочность	Назначение тары	Габаритные размеры упаковки, мм	Длина (мм)	Высота (мм)	Масса нетто	Максимальное значение статической нагрузки (динамическая нагрузка) (кг/м²)
«Система ЕвроКорпус»	ИР	1143 X 600 X 210	5	1000	2802	

### 2. Результаты испытаний

Маркировка образца	Максимальная нагрузка, дН	Перемещение, соответствующее максимальной нагрузке, мм
18.6044.02.01	3395,2	32,9
18.6044.02.02	2064,1	28,18
18.6044.02.03	2302,0	41,14
Среднее	2395,7	27,22

Рис.1 - Зависимость нагрузки от перемещения образца 18.6044.02.01

**Заключение:** по результатам испытаний транспортной тары на соответствие вертикальной нагрузке образцы соответствуют требованиям технической спецификации упаковки.

Руководитель группы механических испытаний: *А.А. Мушкетер*

ИИ «Механика»  
лаборатория №1/Ф.А. Володарского

Примечание к протоколу №11229 от 24.10.2018

### 1. Техническая спецификация упаковки

Прочность	Назначение тары	Габаритные размеры упаковки, мм	Длина (мм)	Высота (мм)	Масса нетто	Максимальное значение статической нагрузки (динамическая нагрузка) (кг/м²)
«Система ЕвроКорпус»	ИР	140 X 420 X 210	5	100	590	

### 2. Результаты испытаний

Условная маркировка образца	Максимальная нагрузка, дН	Перемещение, соответствующее максимальной нагрузке, мм
18.6044.02.01	3422,3	37,14
18.6044.02.02	4014,6	22,72
18.6044.02.03	3052,9	21,17
Среднее	3773,3	27,67

Рис.1 - Зависимость нагрузки от перемещения образца 18.6044.02.01

**Заключение:** по результатам испытаний транспортной тары на соответствие вертикальной нагрузке образцы соответствуют требованиям технической спецификации упаковки.

Руководитель группы механических испытаний: *А.А. Мушкетер*

ИИ «Механика»  
лаборатория №1/Ф.А. Володарского

Примечание к протоколу №11227 от 22.07.2018

### 1. Техническая спецификация упаковки

Прочность	Назначение тары	Габаритные размеры упаковки, мм	Длина (мм)	Высота (мм)	Масса нетто	Максимальное значение статической нагрузки (динамическая нагрузка) (кг/м²)
«Система ЕвроКорпус»	ИС	140 X 420 X 210	4	100	560	

### 2. Результаты испытаний

Маркировка образца	Максимальная нагрузка, дН	Перемещение, соответствующее максимальной нагрузке, мм
18.6044.02.01	3660,8	31,79
18.6044.02.02	2174,7	20,64
18.6044.02.03	2971,9	49,14
Среднее	2775,8	31,22

Рис.1 - Зависимость нагрузки от перемещения образца 18.6044.02.01

**Заключение:** по результатам испытаний транспортной тары на соответствие вертикальной нагрузке образцы соответствуют требованиям технической спецификации упаковки.

Руководитель группы механических испытаний: *А.А. Мушкетер*

**РСС**

ФЕДЕРАЛЬНОЕ АГЕНТСТВО ПО ТЕХНИЧЕСКОМУ  
РЕГУЛИРОВАНИЮ И МЕТРОЛОГИИ

система добровольной сертификации  
«СИСТЕМА БЕЗРЕКВИЗИТНОЙ СЕРТИФИКАЦИИ  
«МЕНЕДЖМЕНТ И УПАКОВКА»

Руководитель органа по сертификации системы менеджмента качества ООО «ТольяттиСтройСервис» зарегистрировано в Ростпотребнадзоре. Регистрационный номер: РОСС RU.2.000.06.2018D.

Адрес: 445028, Россия, Самарская область, г. Тольятти, Бульвар Корсакова д.11, кв.181  
ИНН 632131780, КПП 632101001, ОГРН 1136320014270

### СЕРТИФИКАТ СООТВЕТСТВИЯ

Рис. № РОСС RU.31066.04.ЖИВО.1744

**Выдан объекту с ограниченной ответственностью «ТОЛЬЯТТИСТРОЙСЕРВИС»**  
Юридический адрес: 445028, Россия, Самарская область, г. Тольятти, Бульвар Корсакова д.11, кв.181  
ИНН 632131780, КПП 632101001, ОГРН 1136320014270

**НАСТОЯЩИЙ СЕРТИФИКАТ УДОСТОВЕРЯЕТ:  
систему менеджмента качества**

Применительно к проектированию, производству и поставке продукции (грузовой тары, машиностроительной тары) на объектах-клиентах.

**СООТВЕТСТВУЕТ ТРЕБОВАНИЯМ  
ГОСТ Р ИСО 9001-2015 (ISO 9001:2015)**

Дата регистрации: 22.07.2018 | Срок действия: 21.07.2021

Руководитель органа: Яценко А.В.  
Руководитель объекта: Яценко А.М.  
«ТольяттиСтройСервис»

<p><b>4C</b> CAR-S495</p> <p>011 02 01</p> <table border="1"> <thead> <tr> <th>№</th> <th>Вид</th> <th>Код</th> <th>Кол-во</th> <th>Объем</th> <th>Упаковка</th> <th>Длина</th> <th>Ширина</th> <th>Высота</th> <th>Объем</th> <th>Упаковка</th> <th>Длина</th> <th>Ширина</th> <th>Высота</th> </tr> </thead> <tbody> <tr> <td>1</td> <td>1</td> <td>100</td> <td>1</td> <td>100</td> <td>100</td> <td>100</td> <td>100</td> <td>100</td> <td>100</td> <td>100</td> <td>100</td> <td>100</td> </tr> </tbody> </table>	№	Вид	Код	Кол-во	Объем	Упаковка	Длина	Ширина	Высота	Объем	Упаковка	Длина	Ширина	Высота	1	1	100	1	100	100	100	100	100	100	100	100	100	<p><b>3P</b> CAR-S302</p> <p>01 10 01</p> <table border="1"> <thead> <tr> <th>№</th> <th>Вид</th> <th>Код</th> <th>Кол-во</th> <th>Объем</th> <th>Упаковка</th> <th>Длина</th> <th>Ширина</th> <th>Высота</th> <th>Объем</th> <th>Упаковка</th> <th>Длина</th> <th>Ширина</th> <th>Высота</th> </tr> </thead> <tbody> <tr> <td>1</td> <td>1</td> <td>100</td> <td>1</td> <td>100</td> <td>100</td> <td>100</td> <td>100</td> <td>100</td> <td>100</td> <td>100</td> <td>100</td> <td>100</td> </tr> </tbody> </table>	№	Вид	Код	Кол-во	Объем	Упаковка	Длина	Ширина	Высота	Объем	Упаковка	Длина	Ширина	Высота	1	1	100	1	100	100	100	100	100	100	100	100	100	<p><b>2E</b> CAR-S350</p> <p>01 10 01</p> <table border="1"> <thead> <tr> <th>№</th> <th>Вид</th> <th>Код</th> <th>Кол-во</th> <th>Объем</th> <th>Упаковка</th> <th>Длина</th> <th>Ширина</th> <th>Высота</th> <th>Объем</th> <th>Упаковка</th> <th>Длина</th> <th>Ширина</th> <th>Высота</th> </tr> </thead> <tbody> <tr> <td>1</td> <td>1</td> <td>100</td> <td>1</td> <td>100</td> <td>100</td> <td>100</td> <td>100</td> <td>100</td> <td>100</td> <td>100</td> <td>100</td> <td>100</td> </tr> </tbody> </table>	№	Вид	Код	Кол-во	Объем	Упаковка	Длина	Ширина	Высота	Объем	Упаковка	Длина	Ширина	Высота	1	1	100	1	100	100	100	100	100	100	100	100	100	<p><b>6K</b> CAR-S301</p> <p>01 10 01</p> <table border="1"> <thead> <tr> <th>№</th> <th>Вид</th> <th>Код</th> <th>Кол-во</th> <th>Объем</th> <th>Упаковка</th> <th>Длина</th> <th>Ширина</th> <th>Высота</th> <th>Объем</th> <th>Упаковка</th> <th>Длина</th> <th>Ширина</th> <th>Высота</th> </tr> </thead> <tbody> <tr> <td>1</td> <td>1</td> <td>100</td> <td>1</td> <td>100</td> <td>100</td> <td>100</td> <td>100</td> <td>100</td> <td>100</td> <td>100</td> <td>100</td> <td>100</td> </tr> </tbody> </table>	№	Вид	Код	Кол-во	Объем	Упаковка	Длина	Ширина	Высота	Объем	Упаковка	Длина	Ширина	Высота	1	1	100	1	100	100	100	100	100	100	100	100	100	<p><b>3C</b> CAR-S192</p> <p>01 10 01</p> <table border="1"> <thead> <tr> <th>№</th> <th>Вид</th> <th>Код</th> <th>Кол-во</th> <th>Объем</th> <th>Упаковка</th> <th>Длина</th> <th>Ширина</th> <th>Высота</th> <th>Объем</th> <th>Упаковка</th> <th>Длина</th> <th>Ширина</th> <th>Высота</th> </tr> </thead> <tbody> <tr> <td>1</td> <td>1</td> <td>100</td> <td>1</td> <td>100</td> <td>100</td> <td>100</td> <td>100</td> <td>100</td> <td>100</td> <td>100</td> <td>100</td> <td>100</td> </tr> </tbody> </table>	№	Вид	Код	Кол-во	Объем	Упаковка	Длина	Ширина	Высота	Объем	Упаковка	Длина	Ширина	Высота	1	1	100	1	100	100	100	100	100	100	100	100	100
№	Вид	Код	Кол-во	Объем	Упаковка	Длина	Ширина	Высота	Объем	Упаковка	Длина	Ширина	Высота																																																																																																																														
1	1	100	1	100	100	100	100	100	100	100	100	100																																																																																																																															
№	Вид	Код	Кол-во	Объем	Упаковка	Длина	Ширина	Высота	Объем	Упаковка	Длина	Ширина	Высота																																																																																																																														
1	1	100	1	100	100	100	100	100	100	100	100	100																																																																																																																															
№	Вид	Код	Кол-во	Объем	Упаковка	Длина	Ширина	Высота	Объем	Упаковка	Длина	Ширина	Высота																																																																																																																														
1	1	100	1	100	100	100	100	100	100	100	100	100																																																																																																																															
№	Вид	Код	Кол-во	Объем	Упаковка	Длина	Ширина	Высота	Объем	Упаковка	Длина	Ширина	Высота																																																																																																																														
1	1	100	1	100	100	100	100	100	100	100	100	100																																																																																																																															
№	Вид	Код	Кол-во	Объем	Упаковка	Длина	Ширина	Высота	Объем	Упаковка	Длина	Ширина	Высота																																																																																																																														
1	1	100	1	100	100	100	100	100	100	100	100	100																																																																																																																															
<p><b>4H</b> CAR-S190</p> <p>01 10 01</p> <table border="1"> <thead> <tr> <th>№</th> <th>Вид</th> <th>Код</th> <th>Кол-во</th> <th>Объем</th> <th>Упаковка</th> <th>Длина</th> <th>Ширина</th> <th>Высота</th> <th>Объем</th> <th>Упаковка</th> <th>Длина</th> <th>Ширина</th> <th>Высота</th> </tr> </thead> <tbody> <tr> <td>1</td> <td>1</td> <td>100</td> <td>1</td> <td>100</td> <td>100</td> <td>100</td> <td>100</td> <td>100</td> <td>100</td> <td>100</td> <td>100</td> <td>100</td> </tr> </tbody> </table>	№	Вид	Код	Кол-во	Объем	Упаковка	Длина	Ширина	Высота	Объем	Упаковка	Длина	Ширина	Высота	1	1	100	1	100	100	100	100	100	100	100	100	100	<p><b>3G</b> CAR-S191</p> <p>01 10 01</p> <table border="1"> <thead> <tr> <th>№</th> <th>Вид</th> <th>Код</th> <th>Кол-во</th> <th>Объем</th> <th>Упаковка</th> <th>Длина</th> <th>Ширина</th> <th>Высота</th> <th>Объем</th> <th>Упаковка</th> <th>Длина</th> <th>Ширина</th> <th>Высота</th> </tr> </thead> <tbody> <tr> <td>1</td> <td>1</td> <td>100</td> <td>1</td> <td>100</td> <td>100</td> <td>100</td> <td>100</td> <td>100</td> <td>100</td> <td>100</td> <td>100</td> <td>100</td> </tr> </tbody> </table>	№	Вид	Код	Кол-во	Объем	Упаковка	Длина	Ширина	Высота	Объем	Упаковка	Длина	Ширина	Высота	1	1	100	1	100	100	100	100	100	100	100	100	100	<p><b>6K</b> CAR-S584</p> <p>01 10 01</p> <table border="1"> <thead> <tr> <th>№</th> <th>Вид</th> <th>Код</th> <th>Кол-во</th> <th>Объем</th> <th>Упаковка</th> <th>Длина</th> <th>Ширина</th> <th>Высота</th> <th>Объем</th> <th>Упаковка</th> <th>Длина</th> <th>Ширина</th> <th>Высота</th> </tr> </thead> <tbody> <tr> <td>1</td> <td>1</td> <td>100</td> <td>1</td> <td>100</td> <td>100</td> <td>100</td> <td>100</td> <td>100</td> <td>100</td> <td>100</td> <td>100</td> <td>100</td> </tr> </tbody> </table>	№	Вид	Код	Кол-во	Объем	Упаковка	Длина	Ширина	Высота	Объем	Упаковка	Длина	Ширина	Высота	1	1	100	1	100	100	100	100	100	100	100	100	100	<p><b>9K</b> CAR-S201</p> <p>01 10 01</p> <table border="1"> <thead> <tr> <th>№</th> <th>Вид</th> <th>Код</th> <th>Кол-во</th> <th>Объем</th> <th>Упаковка</th> <th>Длина</th> <th>Ширина</th> <th>Высота</th> <th>Объем</th> <th>Упаковка</th> <th>Длина</th> <th>Ширина</th> <th>Высота</th> </tr> </thead> <tbody> <tr> <td>1</td> <td>1</td> <td>100</td> <td>1</td> <td>100</td> <td>100</td> <td>100</td> <td>100</td> <td>100</td> <td>100</td> <td>100</td> <td>100</td> <td>100</td> </tr> </tbody> </table>	№	Вид	Код	Кол-во	Объем	Упаковка	Длина	Ширина	Высота	Объем	Упаковка	Длина	Ширина	Высота	1	1	100	1	100	100	100	100	100	100	100	100	100	<p><b>3I</b> CAR-S310</p> <p>01 10 01</p> <table border="1"> <thead> <tr> <th>№</th> <th>Вид</th> <th>Код</th> <th>Кол-во</th> <th>Объем</th> <th>Упаковка</th> <th>Длина</th> <th>Ширина</th> <th>Высота</th> <th>Объем</th> <th>Упаковка</th> <th>Длина</th> <th>Ширина</th> <th>Высота</th> </tr> </thead> <tbody> <tr> <td>1</td> <td>1</td> <td>100</td> <td>1</td> <td>100</td> <td>100</td> <td>100</td> <td>100</td> <td>100</td> <td>100</td> <td>100</td> <td>100</td> <td>100</td> </tr> </tbody> </table>	№	Вид	Код	Кол-во	Объем	Упаковка	Длина	Ширина	Высота	Объем	Упаковка	Длина	Ширина	Высота	1	1	100	1	100	100	100	100	100	100	100	100	100
№	Вид	Код	Кол-во	Объем	Упаковка	Длина	Ширина	Высота	Объем	Упаковка	Длина	Ширина	Высота																																																																																																																														
1	1	100	1	100	100	100	100	100	100	100	100	100																																																																																																																															
№	Вид	Код	Кол-во	Объем	Упаковка	Длина	Ширина	Высота	Объем	Упаковка	Длина	Ширина	Высота																																																																																																																														
1	1	100	1	100	100	100	100	100	100	100	100	100																																																																																																																															
№	Вид	Код	Кол-во	Объем	Упаковка	Длина	Ширина	Высота	Объем	Упаковка	Длина	Ширина	Высота																																																																																																																														
1	1	100	1	100	100	100	100	100	100	100	100	100																																																																																																																															
№	Вид	Код	Кол-во	Объем	Упаковка	Длина	Ширина	Высота	Объем	Упаковка	Длина	Ширина	Высота																																																																																																																														
1	1	100	1	100	100	100	100	100	100	100	100	100																																																																																																																															
№	Вид	Код	Кол-во	Объем	Упаковка	Длина	Ширина	Высота	Объем	Упаковка	Длина	Ширина	Высота																																																																																																																														
1	1	100	1	100	100	100	100	100	100	100	100	100																																																																																																																															
<p><b>4L</b> CAR-S193</p> <p>01 10 01</p> <table border="1"> <thead> <tr> <th>№</th> <th>Вид</th> <th>Код</th> <th>Кол-во</th> <th>Объем</th> <th>Упаковка</th> <th>Длина</th> <th>Ширина</th> <th>Высота</th> <th>Объем</th> <th>Упаковка</th> <th>Длина</th> <th>Ширина</th> <th>Высота</th> </tr> </thead> <tbody> <tr> <td>1</td> <td>1</td> <td>100</td> <td>1</td> <td>100</td> <td>100</td> <td>100</td> <td>100</td> <td>100</td> <td>100</td> <td>100</td> <td>100</td> <td>100</td> </tr> </tbody> </table>	№	Вид	Код	Кол-во	Объем	Упаковка	Длина	Ширина	Высота	Объем	Упаковка	Длина	Ширина	Высота	1	1	100	1	100	100	100	100	100	100	100	100	100	<p><b>3E</b> CAR-S357</p> <p>01 10 01</p> <table border="1"> <thead> <tr> <th>№</th> <th>Вид</th> <th>Код</th> <th>Кол-во</th> <th>Объем</th> <th>Упаковка</th> <th>Длина</th> <th>Ширина</th> <th>Высота</th> <th>Объем</th> <th>Упаковка</th> <th>Длина</th> <th>Ширина</th> <th>Высота</th> </tr> </thead> <tbody> <tr> <td>1</td> <td>1</td> <td>100</td> <td>1</td> <td>100</td> <td>100</td> <td>100</td> <td>100</td> <td>100</td> <td>100</td> <td>100</td> <td>100</td> <td>100</td> </tr> </tbody> </table>	№	Вид	Код	Кол-во	Объем	Упаковка	Длина	Ширина	Высота	Объем	Упаковка	Длина	Ширина	Высота	1	1	100	1	100	100	100	100	100	100	100	100	100	<p><b>6K</b> CAR-S202</p> <p>01 10 01</p> <table border="1"> <thead> <tr> <th>№</th> <th>Вид</th> <th>Код</th> <th>Кол-во</th> <th>Объем</th> <th>Упаковка</th> <th>Длина</th> <th>Ширина</th> <th>Высота</th> <th>Объем</th> <th>Упаковка</th> <th>Длина</th> <th>Ширина</th> <th>Высота</th> </tr> </thead> <tbody> <tr> <td>1</td> <td>1</td> <td>100</td> <td>1</td> <td>100</td> <td>100</td> <td>100</td> <td>100</td> <td>100</td> <td>100</td> <td>100</td> <td>100</td> <td>100</td> </tr> </tbody> </table>	№	Вид	Код	Кол-во	Объем	Упаковка	Длина	Ширина	Высота	Объем	Упаковка	Длина	Ширина	Высота	1	1	100	1	100	100	100	100	100	100	100	100	100	<p><b>4B</b> CAR-S197E</p> <p>01 10 01</p> <table border="1"> <thead> <tr> <th>№</th> <th>Вид</th> <th>Код</th> <th>Кол-во</th> <th>Объем</th> <th>Упаковка</th> <th>Длина</th> <th>Ширина</th> <th>Высота</th> <th>Объем</th> <th>Упаковка</th> <th>Длина</th> <th>Ширина</th> <th>Высота</th> </tr> </thead> <tbody> <tr> <td>1</td> <td>1</td> <td>100</td> <td>1</td> <td>100</td> <td>100</td> <td>100</td> <td>100</td> <td>100</td> <td>100</td> <td>100</td> <td>100</td> <td>100</td> </tr> </tbody> </table>	№	Вид	Код	Кол-во	Объем	Упаковка	Длина	Ширина	Высота	Объем	Упаковка	Длина	Ширина	Высота	1	1	100	1	100	100	100	100	100	100	100	100	100																												
№	Вид	Код	Кол-во	Объем	Упаковка	Длина	Ширина	Высота	Объем	Упаковка	Длина	Ширина	Высота																																																																																																																														
1	1	100	1	100	100	100	100	100	100	100	100	100																																																																																																																															
№	Вид	Код	Кол-во	Объем	Упаковка	Длина	Ширина	Высота	Объем	Упаковка	Длина	Ширина	Высота																																																																																																																														
1	1	100	1	100	100	100	100	100	100	100	100	100																																																																																																																															
№	Вид	Код	Кол-во	Объем	Упаковка	Длина	Ширина	Высота	Объем	Упаковка	Длина	Ширина	Высота																																																																																																																														
1	1	100	1	100	100	100	100	100	100	100	100	100																																																																																																																															
№	Вид	Код	Кол-во	Объем	Упаковка	Длина	Ширина	Высота	Объем	Упаковка	Длина	Ширина	Высота																																																																																																																														
1	1	100	1	100	100	100	100	100	100	100	100	100																																																																																																																															

На данный момент Компания ТольяттиСтройСервис, имеет возможность изготовления всех лотов из каталога модульной упаковки Renault CAR-S. При этом весь спектр материалов Компания изготавливает самостоятельно и имеет постоянный страховой запас. ООО "ТольяттиСтройСервис" прошло валидацию модульной упаковки KIT3G, KIT4G, KIT4C в единственной сертифицированной лаборатории компании Renault.



## СОХРАНЕНИЕ КАЧЕСТВА ПРИ ТРАНСПОРТИРОВКЕ



Файл для информационной бирки поставщика. Модуль поступает сразу с приклеенным файлом, оператор сможет вставить в него бирку, что облегчит и ускорит его работу.



На производстве с целью обеспечения стабильной влажности внутри упаковки используются пакеты с силикагелем. Это защитит Вашу продукцию на период хранения и транспортировки от коррозии.



Специализированные целлофановые вкладыши, в том числе ингибиторные пакеты. Наличие такого пакета в составе тары, значительно ускоряет упаковочную деятельность оператора. В свою очередь, пакет отлично выполняет функцию защиты от коррозии.



Предлагаем к поставке: перчатки х/б для безопасной работы с упаковкой, кассетный нож для среза полипропиленовой ленты. Эти дополнения также обеспечат экономию Вашего времени и удобство в работе.



## СОБСТВЕННОЕ ИЗГОТОВЛЕНИЕ ПОДДОНОВ С ФУМИГАЦИЕЙ СТАНДАРТА ISMP 15

ISMP 15 - это международный стандарт, разработанный Международной Конвенцией по защите растений. Согласно требованиям ISMP для защиты древесины от распространения растительных вредителей поддон подвергается тепловой обработке. Мы проводим термическую обработку древесины в специальной термопечи и выдаем сертификат о фумигации древесины международного образца.

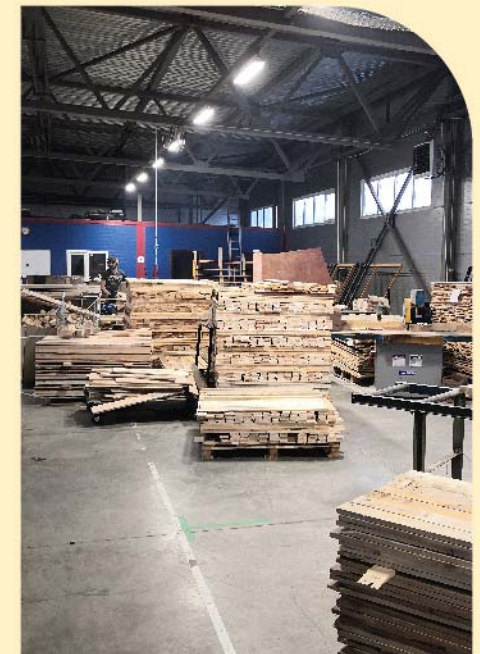



## СОТРУДНИЧЕСТВО С КРУПНЕЙШИМИ ПРОИЗВОДИТЕЛЯМИ АВТОКОМПОНЕНТОВ

На протяжении десятилетия мы сопровождаем наших клиентов и обеспечиваем надежной упаковкой, гибкими сроками поставки и современными технологическими решениями в проектировании.



В 2018 году Компания ТольяттиСтройСервис прошла аудит от альянса Renault Nissan, по его итогам получила наивысшую оценку для производителей упаковки и была завалидирована в качестве поставщика.



Мы зарекомендовали себя как надежный поставщик для Компании Faurecia, покрывая 100% объем упаковки на площадках в г.Тольятти, г.Калуге и г.Луге (Ленинградская область).



Волжский автогигант, использует упаковку нашей компании на протяжении 6 лет. На данный момент мы обеспечиваем 80-90% потребности в упаковке АВТОВАЗа.



С 2013 года ООО «ТСС» приступило к тесному сотрудничеству с компанией Valeo, являющейся одним из крупнейших производителей автокомпонентов в России.



С 2018 года мы стали основным поставщиком тары из гофрокартона и пиломатериалов для компании Nobel. Одним из основных критериев при выборе нас как поставщика, была наша гибкость в поставках, а так же принцип работы «Just in time».





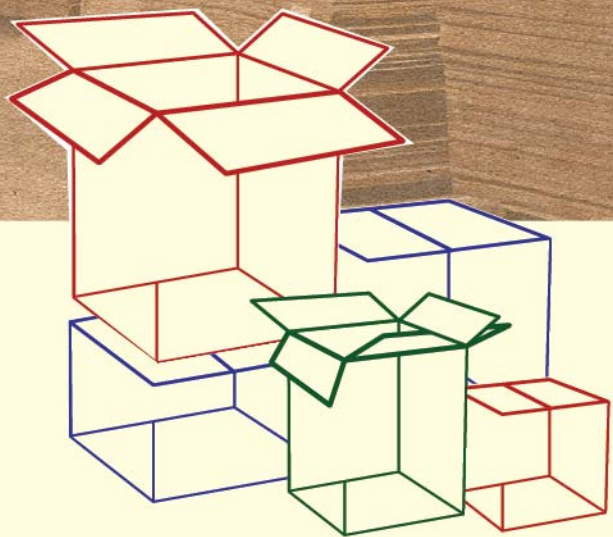

+7 (8482) 556-818  
tss063@yandex.ru  
www.tss063.ru

Россия, Самарская область, муниципальный район Ставропольский,  
с.п.Подстепки, комплекс «Лужки-1», массив Центральный, участок № 9.



**ТОЛЪЯТТИСТРОЙСЕРВИС**  
гофротара/гофрокартон/поддоны/деревянная тара